

---

# AUTOMATISK MULTIFUNKTIONEL ROBOTSTØVSUGER

---

MODELNR.: XR210

AUTOMATISK OPLADNING MED FJERNBETJENING, MOPPE OG UV-LYS

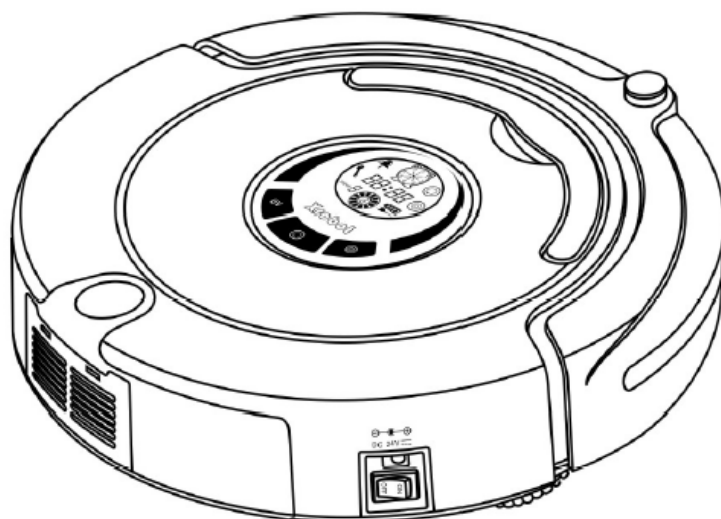

## **VIGTIGT !!**

Hår og snavs kan let sætte sig i bevægelige dele som børster og hjul, hvilket kan påvirke effektiviteten af støvsugeren og i værste fald beskadige den.

---

Tjek og rengør altid støvsugeren efter hvert brug.  
Tøm støvbeholder regelmæssigt og rengør forsigtigt filtret.







---

Manglende rengøring/vedligeholdelse dækkes ikke af garantien!













**Tak for dit køb af vores nye robotstøvsuger XR210. Læs vejledningen grundigt, før du tager støvsugeren i brug!**

### **Sikkerhedsforanstaltninger:**

#### **Forsigtig**

Undlad at adskille, udføre vedligeholdelse og ændre produktet. Det må kun gøres af teknikere, der er godkendt af vores virksomhed, da det ellers kan medføre brand, elektrisk stød eller personskade. 	Brug kun den oplader, der følger med robotstøvsugeren, da brug af andre opladere kan medføre skader på produktet, elektrisk stød eller brand på grund af den høje spænding. 
Rør ikke ved støvsugerens ledning med våde hænder, da det kan medføre elektrisk stød. 	Bøj ikke ledningen for meget, og undlad at placere tunge genstande på ledningen og træde på den, da det kan medføre beskadigelse af ledningen, brand eller elektrisk stød. 
Undgå at få tøj og fingre, hår osv. viklet ind i robotstøvsugerens børste eller hjul, da det kan medføre personskade. 	Sørg for, at støvsugeren ikke kommer i nærheden af cigaretter, lightere, tændstikker og andet glødende eller brandbart materiale såsom rensebenzin. 

#### **Bemærk**

Glem ikke at slukke for strømmen under transport og når støvsugeren stilles væk i længere tid, da batteriet ellers kan tage skade. 	Sørg for at sætte opladerens stik ordentligt i stikkontakten, da det ellers kan medføre elektrisk stød, kortslutning, røgudvikling eller brand. 
Kontroller, at opladeren og stikket er forbundet ordentligt, da det ellers kan medføre manglende opladning eller i værste tilfælde brand. 	Fjern alle skrøbelige genstande (herunder lamper, tekstiler, glasflasker osv.), før støvsugeren startes, da der ellers er risiko for, at de går i stykker, eller at støvsugerens funktion påvirkes. 
Vær forsigtig ved brug af støvsugeren i nærheden af børn for at undgå at skræmme dem og for at undgå, at de kommer til skade. 	Undlad at sidde og stå på støvsugeren, da det kan medføre beskadigelse af støvsugeren eller personskade. 
Undgå at der kommer vand og anden væske ind i støvsugeren, da det kan medføre skader på produktet. 	Brug ikke støvsugeren på små borde og stole eller på andre små områder, da det kan medføre risiko for beskadigelse af støvsugeren. 
Brug ikke støvsugeren udendørs, da det kan beskadige produktet. 	Støvsugeren må ikke anvendes til kommerciel brug, da den kan blive beskadiget af overdreven brug. 
Sørg for, at der ikke ligger løse tråde, ledninger og andre genstande, der er længere end 150 mm, på gulvet, da der er risiko for, at de sætter sig fast i børsten. 	
Støvsugeren må ikke bruges af handicappede (personer med fysisk eller mentalt handicap) og børn, og den må ikke bruges, før betjeningsvejledningen er læst grundigt igennem. 	

# Indholdsfortegnelse

1. Anvendelsesområde
2. Funktionsbeskrivelse
3. Støvsugerens dele
4. Indledning
  - i. **Betjeningspanel på støvsugeren**
  - ii. **Oplysninger om funktion på displayet**
  - iii. **Dele**
  - iv. Installation af opladerstation og opladning af støvsugeren
  - v. **Montering, afmontering og rengøring af støvbeholder**
  - vi. **Montering, afmontering og rensning af hovedbørste, gulvbørste og sidebørste**
  - vii. **Montering, afmontering og rengøring af venstre og højre hjul samt forhjul**
  - viii. **Rengøring af sensor og det infrarøde vindue**
5. Udskiftning af batterier
6. Fjernbetjening
  - i. Betjeningspanel
  - ii. **Anvendelse og visninger på betjeningspanelet**
7. Automatisk opladerstation
  - i. Opladerstationens taster, funktioner og indikatorer
  - ii. **Anvendelse af taster og funktioner og samt indikatorstatus på opladerstationen**
8. Virtuel væg
  - i. Virtuel vægs taster, funktioner og indikatorer
  - ii. **Beskrivelse af den virtuelle vægs funktion**
  - iii. **Anvendelse af omskifter og indikatorer på den virtuelle væg**
  - iv. **Placering af den virtuelle væg**
9. Fejlfinding
10. Tekniske specifikationer

## Anvendelsesområde:

Produktet er hovedsageligt beregnet til private hjem, hotelværelser og små kontorer, og det er velegnet til rengøring af tæpper med kort luv, trægulve, hårde gulve, fliser osv.







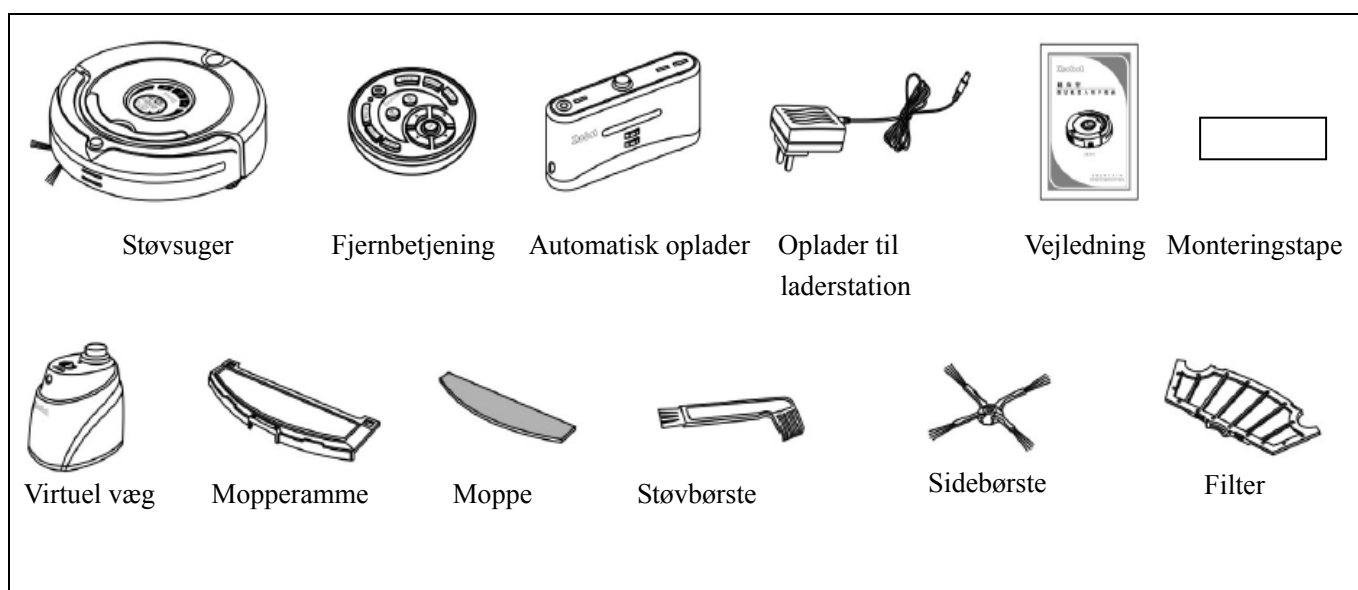





## Funktionsbeskrivelse:

Støvsugeren er en ny generation af robotstøvsugere. Den er udstyret med et genopladeligt batteri, styres ved hjælp af et intelligent program og har følgende funktioner: automatisk støvsugning, gulvvask, sterilisering, timerindstillet rengøring, fuldautomatisk opladning og rengøring (såkaldt "full go"), fjernbetjening og hastighedsindstillinger. Derudover er den nem at bruge og rengøre.

## Støvsugerens dele:











## Indledning:





Betjeningspanel på støvsugeren: Display	Display ikoner
	<p>Menu visning:</p> <ol style="list-style-type: none"><li>1.  Ikon for dag/uge</li><li>2.  Ikon for hjulrotation/hastighed</li><li>3.  Ikon for UV-lys</li><li>4.  Ikon for automatisk rengøring</li><li>5.  Ikon for punktrensning</li><li>6.  Ikon for aktuel uge</li><li>7.  Fejlikon</li><li>8.  Ikon for oplader/strøm</li><li>9.  Visning af tidspunkt/fejlkode</li></ol> <p>Berøringstast:</p> <ol style="list-style-type: none"><li>1.  UV-lys</li><li>2.  Automatisk rengøring</li><li>3.  Punktrensning</li></ol>







## Oplysninger om funktion på displayet:

**Sørg for, at støvsugeren er fuldt opladet, og tænd derefter for den. Der lyder et lydssignal, og på displayet vises følgende:**

1. “  ” viser automatisk den aktuelle ugedag ud fra datoen.
2. “  ” vises, hvis der opstår fejl. "88:88" angiver fejlkoden fra E001 til 034.
3. “  ” viser batteriniveauet. Tre bjælker betyder, at batteriet er fuldt opladet. Jo, lavere batteriniveau, jo færre bjælker vises der.
4. “  ” betyder, at støvsugeren oplades. Ikonet blinker, når batteriet ikke er fuldt opladet. Det holder op med at blinke, når batteriet er fuldt opladet.
5. “  ” viser den timerindstillede rengøringstid, det aktuelle klokkeslæt og fejlkoden.
6. “  ” betyder kørehastighed. 1 betyder hurtig kørsel, og 2 betyder langsom kørsel.
7. “  ” angiver om UV-lyset er slået til eller fra.
8. “  ” angiver, om støvsugeren er indstillet til punktrensning.
9. “  ” angiver, om støvsugeren er indstillet til automatisk rengøring.

**Følgende displayfunktioner kan kun vælges og indstilles med fjernbetjeningen.**

1. “  ” valg af én rengøringsdag, flere rengøringsdage eller rengøring alle ugens syv dage.
2. “  ” visning af tidspunkt og indstilling for timerindstillet rengøring.
3. “  ” juster hastigheden.
4. “  ” visning af den aktuelle ugedag.

Berøringstasternes funktion	Funktionsbeskrivelse
1. Tast til automatisk rengøring 	<p><b>a</b> Fjern genstande og forhindringer, der kan komme i vejen for støvsugeren, og tryk derefter på tasten til automatisk rengøring “”. Støvsugeren vil derefter rengøre i et spiralmønster, i et lineært mønster og i et zigzgmønster samt følge vægindstillingerne automatisk.</p> <p><b>b</b> Vælg, om støvsugeren skal køre hurtigt eller langsomt under rengøringen.</p> <p><b>c</b> Støvsugeren standser, hvis batteriniveauet bliver for lavt. Derefter afgiver den 10 lydsignaler og kører automatisk tilbage til opladerstationen for at blive opladet.</p> <p><b>d</b> Støvsugeren standser rengøringen, hvis du trykker på en tast under rengøringen.</p>
2. Tast til punktrengøring 	<p><b>a</b> Tryk på tasten til punktrengøring “”. Derefter rengør støvsugeren et område på ca. 1 m<sup>2</sup> i et spiralformet mønster.</p> <p><b>b</b> Indstil støvsugeren til hurtig rengøring i 2 minutter og langsommere rengøring i 4 minutter. Støvsugeren standser automatisk efter rengøringen.</p> <p><b>c</b> Støvsugeren standser rengøringen, hvis du trykker på en tast under rengøringen.</p>
3. Tast til UV-lys	<p><b>a</b> Tænd for strømmen på selve støvsugeren. Derefter tændes displayet.</p> <p><b>b</b> Tryk på tasten til UV-lys. Ikonet “” vises. UV-lyset forbliver tændt, mens støvsugeren rengør, og slukkes, når støvsugeren standser.</p> <p><b>c</b> Tryk på tasten, hvis UV-lyset ikke skal bruges. Derefter slukkes ikon “”.</p> <p><b>d</b> UV-lysets tænd/sluk-tilstand gemmes automatisk i hukommelsen.</p>

 : Tasterne på støvsugeren er elektroniske berøringstaster, så du skal kun trykke let på dem. Rengør tasterne og området mellem dem for vand og oliepletter, da der ellers er risiko for, at deres funktion svigter.

## Dele:

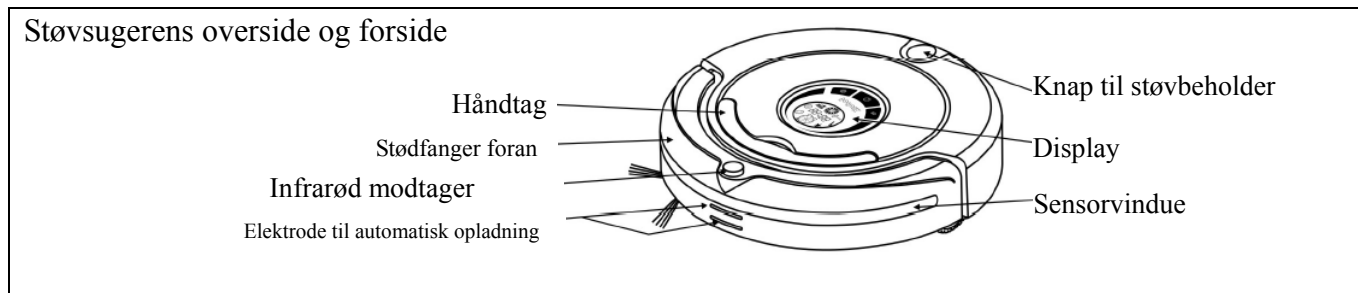

## Støvsugerens underside og bagside

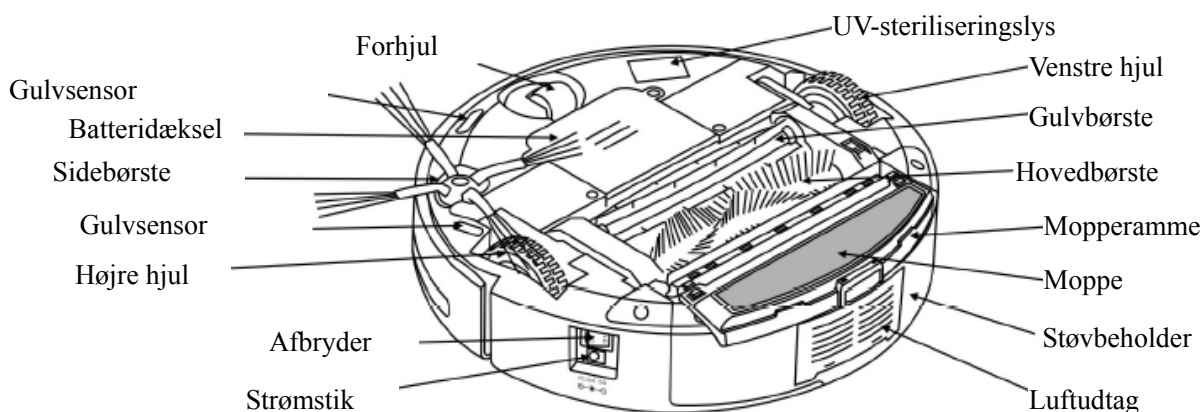

## Installation af opladerstation og opladning af støvsugerens:

Automatisk genopladning:

1. Installer opladerstationen, så den er placeret solidt og fladt på gulvet og monteret på en lodret væg (den monteres på væggen ved hjælp af monteringsstapen)
2. Der må ikke være nogen forhindringer, huller eller hældninger 3 m foran opladerstationen og 0,5 m på begge sider af opladerstationen. Se figur 1.
3. Støvsugerens kan ikke finde opladerstationen, hvis stationens infrarøde vindue er tildækket.
4. Sæt adapterens stik i opladerstationens strømstik. Se figur 2.

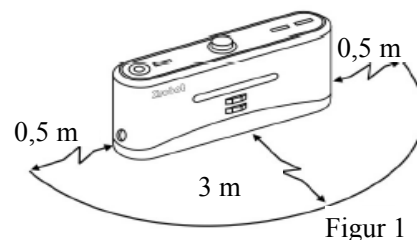

Figur 1

 : Ret adapterens ledning helt ud, og placer den langs væggen, da der ellers kan opstå problemer med den automatiske genopladning.

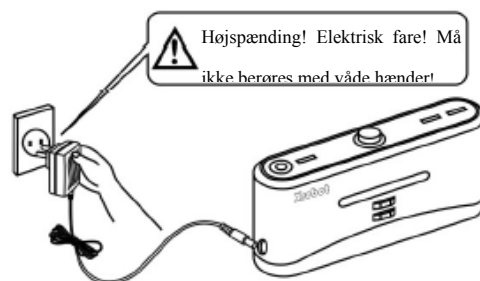

Figur 22

Manuel opladning:

1. Du kan bruge adapteren eller opladerstationen til at oplade støvsugerens direkte.
2. Sæt adapterens stik i støvsugerens strømstik for at bruge adapteren til direkte opladning. Se figur I.

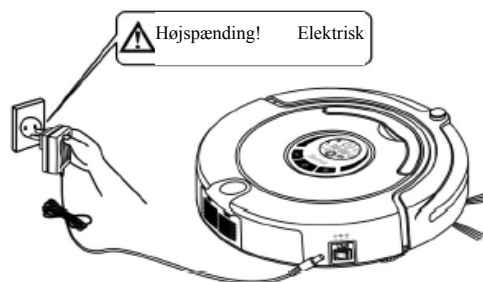

3. Slut adapteren til opladerstationen. Sørg for, at støvsugeren berører opladerstationen og at der er god kontakt mellem opladerstationens og støvsugerens elektroder. Se figur 2.

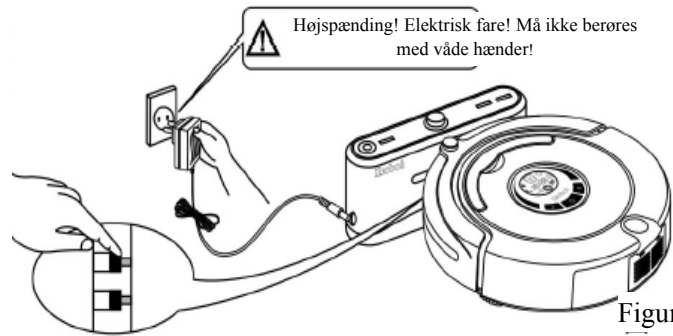

Figur 2

4. Tryk på DOCKING på fjernbetjeningen, hvis du vil oplade støvsugeren. Støvsugeren vil automatisk søge tilbage til opladerstationen inden for det tilgængelige område. Se figur 3.

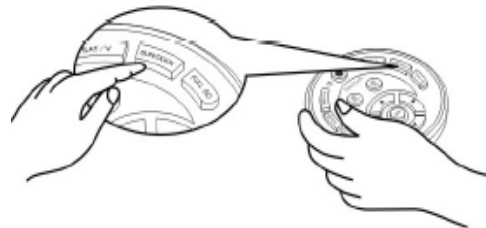

Figur 3

5. Tryk på en vilkårlig tast på støvsugeren eller på tasterne POWER OFF og DOCKING på fjernbetjeningen, mens støvsugeren søger tilbage til opladerstationen. Derefter standser støvsugeren.

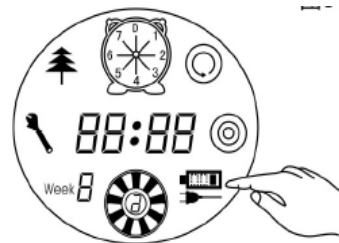

Figur 4

6. Når batteriet er helt afladet, begynder den først bjælke på opladerikonet at blinke. Derefter begynder den anden og derefter den tredje bjælke at blinke, hvilket viser, at støvsugeren oplades. Når støvsugeren er opladet, holder bjælkerne op med at blinke. Se figur 4 og 5.



Figur 5

7. Tænd støvsugeren. Hvis der vises tre bjælker, er støvsugeren fuldt opladet, og hvis der vises to bjælker, er batteriniveauet faldet. Hvis der ikke vises nogen bjælker, skal støvsugeren oplades. Se figur 6.



Figur 6

#### Automatisk opladning:

Støvsugeren søger automatisk tilbage til opladerstationen for at blive opladet, hvis batteriniveauet falder til et for lavt niveau under rengøringen.

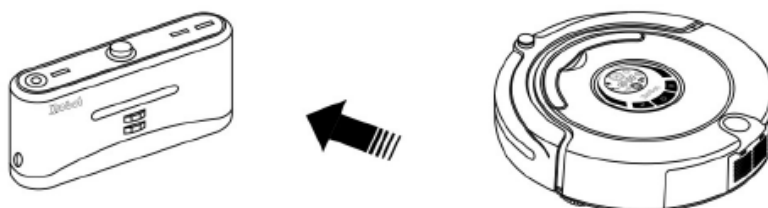

1. Støvsugeren vil muligvis ikke være i stand til at finde opladerstationen på grund af forhindringer, et fladt batteri eller komplekse omgivelser. Opladerstationen bør derfor placeres i så frit et område som muligt.
2. Når støvsugeren er færdig med rengøringen, vil batteriet være meget varmt, og opladningen vil derfor tage længere tid



## Montering, afmontering og rengøring af støvbeholder:

### Montering og afmontering af støvbeholde

1. Skub støvbeholderen ud ved at trykke på knappen på beholderens overside.  
Se figur 1 og 2.

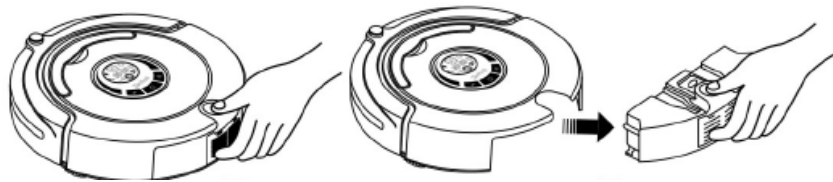

Figur 1

### Figur 2

2. Tryk på den røde knap. Derved frigøres blæseren automatisk. Se figur 3.

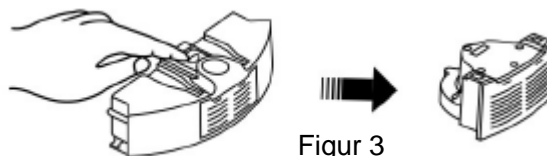

Figur 3

3. Vend blæseren om, frigør de to holdere, og åbn dækslet. Se figur 4 og 5.

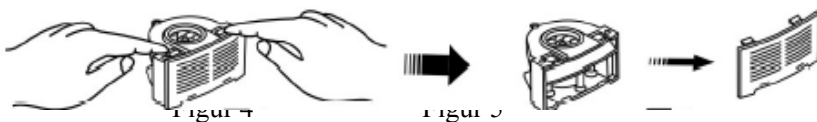

4. Åbn holderen. Derved kan du se filteret.  
Se figur 6.

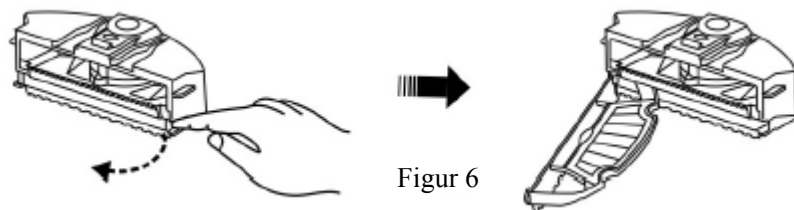

Figur 6

5. Tryk på den halvrunde holder med den ene hånd for at frigøre tilholderen fra filternettet. Fjern derefter filtergitteret med den anden hånd, og sæt et nyt filter i. Se figur 7.

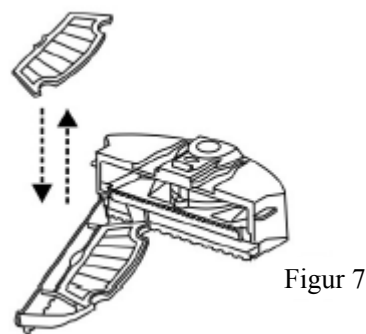

Figur 7

6. Vend støvbeholderen på hovedet, træk moppen ud, frigør mopperammen, og træk derefter mopperammen ud af støvbeholderens bund ved at frigøre rammen i højre og venstre side. Se figur 8 og 9. Alle dele skal monteres og samles igen, som før de blev afmonteret og skilt ad.

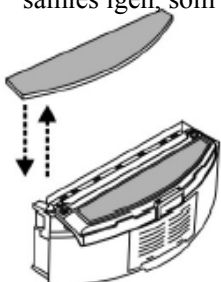

Figur 8

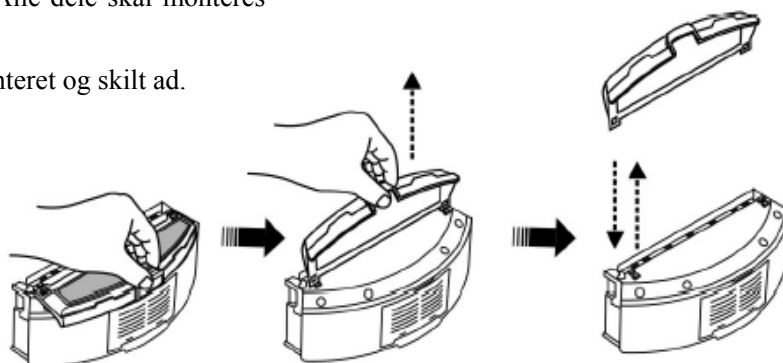

Figur 9



: Brug ikke moppen og mopperammen på tæpper eller ujævne flader.

### Rengøring af støvbeholderen og blæseren:

1. Hæld støvet ud, og rengør den med støvbørsten. Se figur 1.

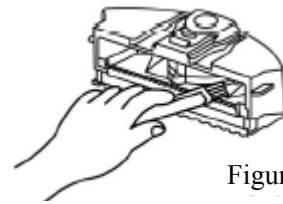

Figure 1

2. Frigør blæseren, og rengør derefter luftindgangen/-udgangen med støvbørsten. Se figur 2 og 3.



图2



图3

**3. Rengør ikke blæseren med vand!**

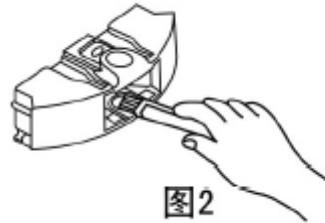
4. Frigør blæseren, tag filteret ud, og rengør derefter støvbeholderen med vand. Se figur 4.

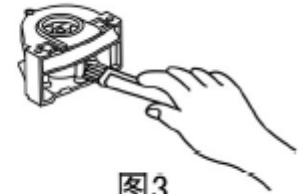
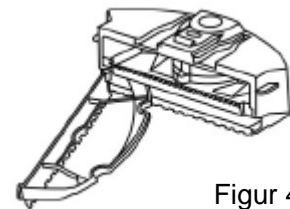

Figur 4

5. Rengør filteret med en hårtørrer eller støvbørsten. Se figur 5 og 6.

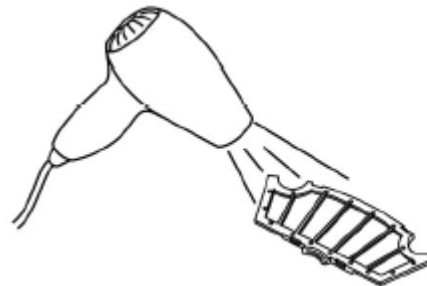

Figur 5



Figur 6

6. Saml og monter delene igen efter rengøringen på samme måde, som før de blev afmonteret og skilt ad.

### Montering, afmontering og rensning af hovedbørste, gulvbørste og sidebørste:

#### Montering og afmontering af hovedbørste og gulvbørste

1. Tryk låsestyret fremad, og løft dækslet op med højre tommelfinger. Løft derefter hovedbørstens stang op med venstre hånd.

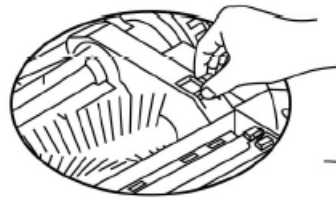

Figur 1



Figur 2

2. Tag hovedbørsten og gulvbørsten ud. Se figur 3.

3. Isæt hovedbørsten og gulvbørsten i hullerne, når de skal monteres igen, før dækslet lukkes.



图3

Figur 3

### Montering og afmontering sidebørste:

1. Løsn skruen i sidebørstens hovedaksel, før sidebørsten udskiftes.
2. Tryk sidebørsten mod hovedakslen, og stram derefter skruen. Se figuren.

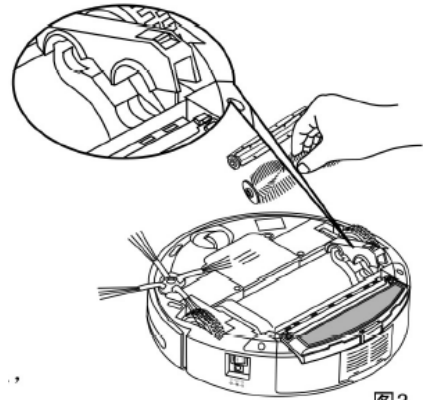
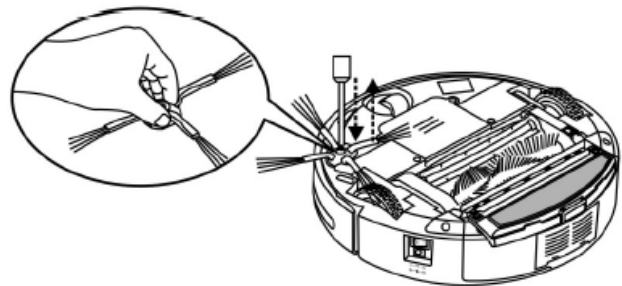

### Rensning af hovedbørste og gulvbørste:

1. Fjern regelmæssigt hår og store støvartikler fra hoved- og gulvbørsten for at opnå bedre rengøring. Fjern støvet ved luftindtaget. Fjern snavs og støv med støvbørsten. Drej forsigtigt børsten, og fjern hår, garn og andet, der har sat sig fast i børsten, ved at klippe det fri eller trække det ud.
2. Se ovenfor, hvordan hovedbørsten og gulvbørsten afmonteres og monteres igen med henblik på rensning.

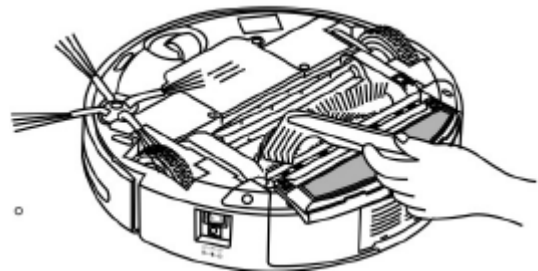

## Montering, afmontering og rengøring af venstre og højre hjul samt forhjul:

### Montering, afmontering og rengøring af venstre og højre hjul:

1. Løsn skruen til venstre og højre hjul med en skruetrækker. Se figur 1.

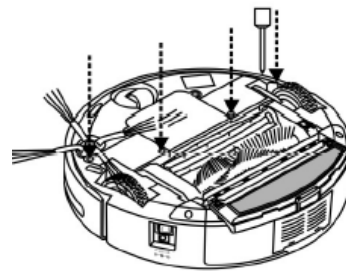

Figur 1

2. Tag venstre og højre hjul ud, og rengør dem med børsten. Se figur 2.

**De må ikke rengøres med vand!**

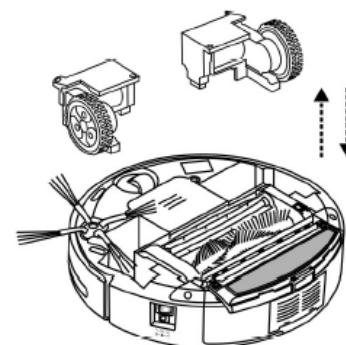

Figur 2

3. Sæt hjulene tilbage i deres oprindelige position, og stram skruen.

### Montering, afmontering og rengøring af forhjul:

1. Træk forhjulet ud med fingrene, og rengør det. Se figuren.
2. Monter hjulet igen ved at sætte det i støvsugerens og trykke det på plads.

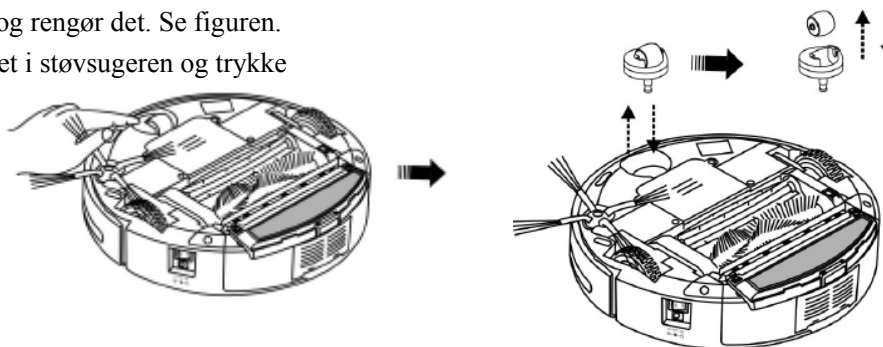

### Rengøring af sensor og det infrarøde vindue:

1. Rengør sensoren og det infrarøde vindue ved hjælp af en vatpind eller en blød klud.
2. Vægsensoren sidder på støvsugerens forside, mens gulvsensoren og det infrarøde vindue sidder på støvsugerens underside. Se figuren nedenfor.
3. Sørg for at holde vinduet rent, så støvsugerens kan fungere optimalt.

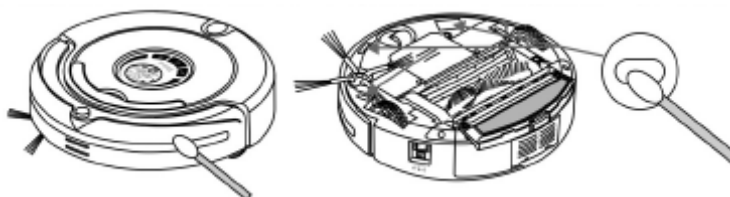

## Udskiftning af batterier:

Udskiftning af støvsugerens batteri:

1. Løsn skruen med en skruetrækker, fjern dækslet, og tag batteriet ud. Se figur 1 og 2.
2. Sørg for at vende batteriet korrekt, så der ikke opstår skader!
3. Sæt støvsugeren til opladning, når den ikke bruges, for at sikre, at batteriet holder længst muligt.

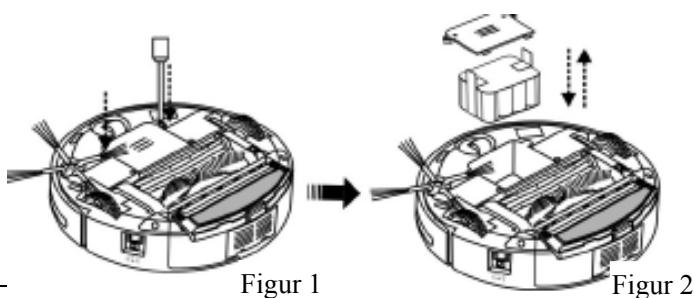

Udskiftning af den virtuelle vægs batterier:

1. Løsn skruerne, og tag dækslet af. Se figur 1.
2. Sørg for at vende batterierne korrekt, så der ikke opstår skader! Se figur 2.
3. Korrekt placering af batterierne. Se figur 3.
4. Tag batterierne ud, hvis væggen ikke skal bruges i en længere periode.

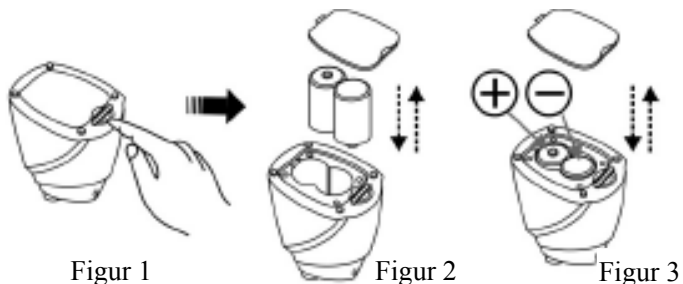

Udskiftning af fjernbetjeningens batterier:

1. Åbn batteridækslet, og udskift batterierne. Se figur 1.
2. Sørg for at vende batterierne korrekt, så der ikke opstår skader! Se figur 2.
3. Tag batterierne ud, hvis fjernbetjeningen ikke skal bruges i en længere periode.

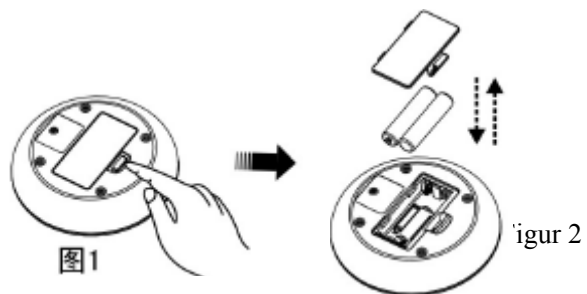

- 
1. Husk at tage batteriet ud af støvsugeren, før den bortskaffes.
  2. Husk at slukke støvsugeren og den virtuelle væg, før du tager batterierne ud.
  3. Udsæt ikke batterierne for højere temperaturer end 45 °C, og undlad at smide dem i vandet.
  4. Undgå at slå på og støde batterierne hårdt og tabe dem fra stor højde.
  5. Aflever batterierne til genbrug, eller bortskaf dem på forsvarlig vis. De må ikke smides ud med husholdningsaffald eller brændes, da det medfører fare for eksplosion!

## Fjernbetjening:

### Betjeningspanel:

Oversigt	Beskrivelse af taster
	1. “ THU ” Automatisk rengøring/torsdag
	2. “ FRI ” Punktrengøring/fredag
	3. “ TUE ” Indstilling af klokkeslæt/tirsdag
	4. “ MON ” Indstilling af timerindstillet rengøring/mandag
	5. “ WED/UV ” UV-sterilisering/onsdag
	6. “ SUNDock ” Automatisk opladning/søndag
	7. “ SAT/V ” Hastighedsindstilling/lørdag
	8. “ ” Sluk/annuller
	9. “ FULL GO ” Støvsugeren kører selv ud, når den er fuldt opladet
	10. “ OK ” Bekræft
	11. “ ▲ ” Fremad
	12. “ ▼ ” Baglæns
	13. “ ◀ ” Til venstre
	14. “ ▶ ” Til højre
Der er 14 taster i alt.	





### Anvendelse og visninger på betjeningspanelet:



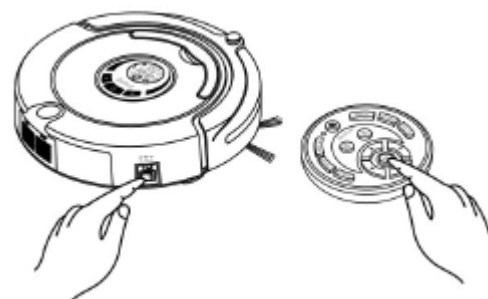







**Nedenstående fremgangsmåde SKAL følges, da der ellers er risiko for, at fjernbetjeningen ikke vil fungere korrekt.**

1. Udfør altid nedenstående kontrolprocedure for støvsugeren og fjernbetjeningen, når du har opladet den efter første brug eller vedligeholdelse.
2. Kontroller, at fjernbetjeningen og støvsugeren har nok strøm. Sluk støvsugeren, tryk på OK på fjernbetjeningen i 4 sekunder eller længere, og tænd derefter støvsugeren uden at slippe tasten OK. Slip tasten OK, når støvsugeren har bippet 2 gange. Dermed er kontrollen færdig.
3. Udfør ovenstående kontrol igen, hvis der ikke lyder nogen bip.



Funktion	Beskrivelse
Automatisk rengøring 	Tryk på tasten. Derefter påbegynder støvsugeren den automatiske rengøring. Tryk på tasten igen, for at standse støvsugeren.
Punktrengøring 	Tryk på tasten. Derefter påbegynder støvsugeren punktrengøringen, dvs. grundig rengøring af et lille område. Tryk på tasten igen, for at standse støvsugeren.
Indstilling af ugedag og klokkeslæt  	<ol style="list-style-type: none"> <li>1. Tænd støvsugeren</li> <li>2. Tryk på “ TUE ” på fjernbetjeningen. Derefter begynder ikonet “ Week 8 ” på støvsugerens display at blinke.</li> <li>3. Tryk på tasten med den korrekte ugedag på fjernbetjeningen. Ikonet “ Week 8 ” viser nu den korrekte ugedag, hvor 1 betyder søndag, 2 betyder mandag osv. op til 7, som betyder lørdag.</li> <li>4. Indstil klokkeslættet, når du har indstillet den korrekte ugedag.</li> <li>5. Tryk på “ ▶ ” for at gå til indstillingen af klokkeslæt. Derefter begynder ikonet “ 88: ” på støvsugerens display at blinke.</li> <li>6. Tryk på “ ▲ ” eller “ ▼ ” for at indstille den korrekte time.</li> <li>7. Tryk på “ ▶ ” igen. Derefter blinker “ :88 ”.</li> <li>8. Tryk på “ ▲ ” eller “ ▼ ” for at indstille det korrekte minuttal.</li> </ol>

	9. Tryk på <b>"OK"</b> for at gemme indstillingerne, når du er færdig med at indstille ugedag og klokkeslæt.
<p>Indstilling af timerindstillet rengøring</p> 	<p>Indstilling af ugedage, hvor der skal gøres rent:</p> <ol style="list-style-type: none"> <li>1. Tænd støvsugeren.</li> <li>2. Tryk på knappen til indstilling af timerindstillet rengøring "MON ☐". Derefter begynder ikonet  på støvsugerens display at blinke.</li> <li>3. Tryk på en eller flere taster med ugedage eller på alle tasterne med ugedage alt efter, om der skal gøres rent én dag om ugen, flere dage om ugen eller alle ugens dage. Derefter begynder den eller de valgte dage at blinke. I "☐" betyder 1 søndag, 2 betyder mandag osv. op til 7, som betyder lørdag.</li> <li>4. Tryk på "FULL GO". "D" i "☐" på displayet begynder at blinke. Derved kører støvsugeren selv ud, når den er fuldt opladet, og tilbage igen.</li> <li>5. Tryk på tasten med den relevante ugedag igen, hvis du vil annullere indstillingen af den pågældende dag.</li> <li>6. Indstil, hvornår på de pågældende ugedage, der skal gøres rent, når du har indstillet ugedagene.</li> </ol> <p>Indstilling af rengøringstid:</p> <ol style="list-style-type: none"> <li>11. Tryk på  for at gå til indstillingen af timerindstillet rengøring. Derefter begynder ikonet "88:88" på støvsugerens display at blinke.</li> <li>12. Tryk på "▲" eller "▲" for at vælge den time, rengøringen skal starte.</li> <li>13. Tryk på  igen. Derefter blinker "88:88".</li> <li>14. Tryk på "▲" eller "▲" for at vælge det minut, rengøringen skal starte.</li> </ol> <p>7. Tryk på <b>"OK"</b> for at gemme indstillingerne, når du er færdig med at indstille ugedag og klokkeslæt.</p> <p><b>Bemærk! Hvis du indstiller støvsugeren til timerindstillet rengøring samt fuldautomatisk opladning og rengøring samtidig (full go), tilsidesættes den timerindstillede rengøring, og der udføres kun fuldautomatisk opladning og rengøring (full go).</b></p>
Valg af hastighed	Tryk gentagne gange på tasten "SAT/V". Du kan vælge mellem høj eller lav hastighed. Støvsugeren husker automatisk den valgte hastighed.
Sluk/annuller/stop	<ol style="list-style-type: none"> <li>1. Tænd for støvsugeren ved at trykke på afbryderen på støvsugeren. Derefter kan du bruge denne tast til at tænde og slukke støvsugeren.</li> <li>2. Tryk også på tasten for at standse rengøringen i den valgte tilstand.</li> <li>3. Brug tasten til at nulstille dine indstillinger, hvis du foretager en forkert indstilling eller ønsker at stoppe med at indstille støvsugeren.</li> <li>4. Tryk på tasten i mindst 5 sekunder for at slette alle indstillinger, rydde hukommelsen og gå tilbage til fabriksindstillingerne.</li> </ol>
Tasten OK	1. Tryk på "OK" for at gemme dine indstillinger.
UV-lys 	Du kan slå UV-lyset til og fra med denne tast, når støvsugeren er i standby eller kører. Til/fra-indstillingen gemmes automatisk i hukommelsen.
Automatisk opladning	Når støvsugeren er i standby eller kører, søger støvsugeren tilbage til opladerstationen for at blive opladet, når du trykker på tasten "SUN/DOCK".
 Fremad	Tryk på "Fremad" for at få støvsugeren til at køre fremad. Tryk på taste  for at standse den. Støvsugeren standser automatisk, hvis den møder en forhindring.
 Baglæns:	Tryk på tasten  , og hold den nede. Støvsugeren kører baglæns, mens den rengør. Den standser, når du slipper tasten.
 Til venstre	Tryk på tasten  , og hold den nede, indtil støvsugeren drejer mod venstre i den ønskede retning. Støvsugeren standser automatisk, hvis den møder en forhindring.
Til højre	Tryk på tasten  , og hold den nede, indtil støvsugeren drejer mod højre i den ønskede retning. Støvsugeren standser automatisk, hvis den møder en forhindring.



1. Fjernbetjeningen har en rækkevidde på 10 m (radiosignalets rækkevidde). Hvis du befinder dig længere væk fra støvsugeren, fungerer fjernbetjeningen muligvis ikke.
2. Støvsugeren vil muligvis ikke være i stand til at finde opladerstationen på grund af forhindringer, komplekse omgivelser, eller fordi batteriet er fladt.

## **Automatisk opladerstation:**

### **Opladerstationens taster, funktioner og indikatorer:**

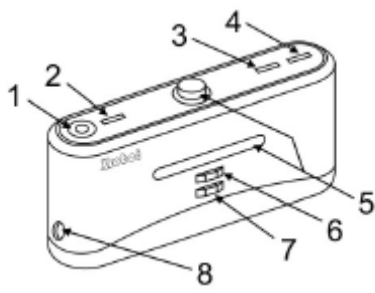
Oversigt	Beskrivelse
	<ol style="list-style-type: none"><li>1. Dekorativ LED-lampe (der kan hældes lidt duftvæske på lampen)</li><li>2. Tænd/sluk-knap til dekorativ lampe</li><li>3. Strømindikator</li><li>4. Opladningsindikator</li><li>5. Signalsender</li><li>6. Positiv opladningselektrode</li><li>7. Negativ opladningselektrode</li><li>8. Strømskik</li></ol>





### **Anvendelse af taster og funktioner og samt indikatorstatus på opladerstationen:**

Nr.	Funktion	Beskrivelse
1	Dekorativ LED-lampe	Tænd den dekorative lampe for at skabe en god atmosfære, og kom lidt duftvæske på den, så der udsendes en dejlig duft, når den er blevet varm.
2	Tænd/sluk-knap til dekorativ lampe	Tryk på knappen for at tænde/slukke den dekorative lampe.
3	Strømindikator	Strømindikatoren lyser, når opladerstationen er tilsluttet strømkilden, og er slukket, når strømmen er afbrudt.
4	Opladningsindikator	Indikatoren blinker, når genopladeren er forbundet med støvsugeren.
5	Signalsender	Signalet er den eneste måde, hvorpå støvsugeren kan finde tilbage til opladerstationen for at blive opladet, så signalsenderen skal holdes ren. Den må ikke tildækkes, og der må ikke stå noget foran den.
6、7	Positiv og negativ opladningselektrode	Opladerstationens og støvsugerens elektroder er forbundet under opladningen. Derfor skal området omkring elektroderne holdes rent, de må ikke tildækkes, og der må ikke stå noget foran dem, da det kan forhindre opladningen.
8	Strømskik	Adapterens stik skal sættes i opladerstationens strømskik. Dette strømskik kaldes også genopladeren og er forbindelsesleddet mellem støvsugeren og adapteren under opladningen. Genopladeren skal derfor være placeret stabilt mod væggen, og adapterledningen skal holdes væk fra genopladeren, da der ellers er risiko for, at ledningen vikles ind i støvsugeren.

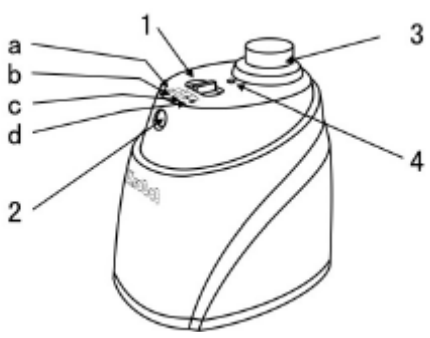
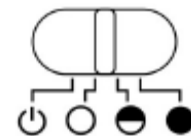

Visse duftvæsker kan beskadige plastoverfladen, så kontroller, at duftvæsken er egnet til denne brug før anvendelse.



















Oversigt	Beskrivelse
	1. Omskifter  (1)  Sluk (2)  Lav (3)  Medium (4)  Høj
	2. Signalhoved
	3. Infrarødt afstandssignal
	4. Strømindikator

**Beskrivelse af den virtuelle vægs funktion:**

Den virtuelle væg, der fås som tilbehør til støvsugerens, kan blokere et område ved at udsende et specielt infrarødt signal. Derved kan du blokere støvsugerens adgang til områder, hvor der ikke skal gøres rent.

**Anvendelse af omskifter og indikatorer på den virtuelle væg:**

Nr.	Betegnelse	Beskrivelse
1	 Omskifter	Du kan skifte mellem funktioner ved at indstille  til forskellige positioner: Sluk, Lav, Medium og Høj.
	(1)  Sluk	Indstil  til denne position for at slukke for strømmen.
	(2)  Lav	Indstil  til Lav, og tænd for strømmen. Derved dækker den virtuelle væg et område på 4 m.
	(3)  Medium	Indstil  til Medium, og tænd for strømmen. Derved dækker den virtuelle væg et område på 6 m.
	(4)  Høj	Indstil  til Høj, og tænd for strømmen. Derved dækker den virtuelle væg et område på 8 m.
2	Signalhoved	Du kan justere den virtuelle vægs område med  .
3	Infrarødt afstandssignal	Det infrarøde afstandssignal medfører, at støvsugerens kører uden for den virtuelle vægs rækkevidde på 50-100 cm, uden at den støder ind i den.
4	Strømindikator	Strømindikatoren blinker hvert 8. sekund  indtil batteriniveauet falder til et for lavt niveau, når du har indstillet  til  Lav,  Medium og  Høj, og støvsugerens fungerer normalt.



1. Åbn batteridækslet, før du tager den virtuelle væg i brug, og isæt 2 stk. D-batterier. Sørg for at sætte batterierne i, så de vender korrekt, da den virtuelle væg ellers ikke vil fungere, hvilket kan medføre skader og uheld.
2. Batterilevetiden afhænger af den valgte senderafstand og brugstiden. Vælg altid den korrekte senderafstand og den lavest mulige senderkraft for at spare på batterierne, og husk at slukke på omskifteren, når den virtuelle væg ikke bruges.
3. Der kan forekomme udsving i retningen, transmissionen af det infrarøde signal fra den virtuelle væg samt støvsugerens modtageafstand som følge af påvirkninger fra det omgivende miljø og støvsugerens bevægelser under brug. Ovennævnte udsving kan variere ud fra de faktiske omgivelser og forskellen i støvsugerens og den virtuelle vægs batteriniveau.

## Placering af den virtuelle væg:

1. Den virtuelle væg placeres som regel ved trapper eller døre.
2. Den kan også placeres sådan, at støvsugeren ikke kan køre gennem bestemte områder.
3. Fjern så vidt muligt genstande, der kan risikere at blokere den virtuelle væg, fra det ønskede område, så funktionen ikke forringes.

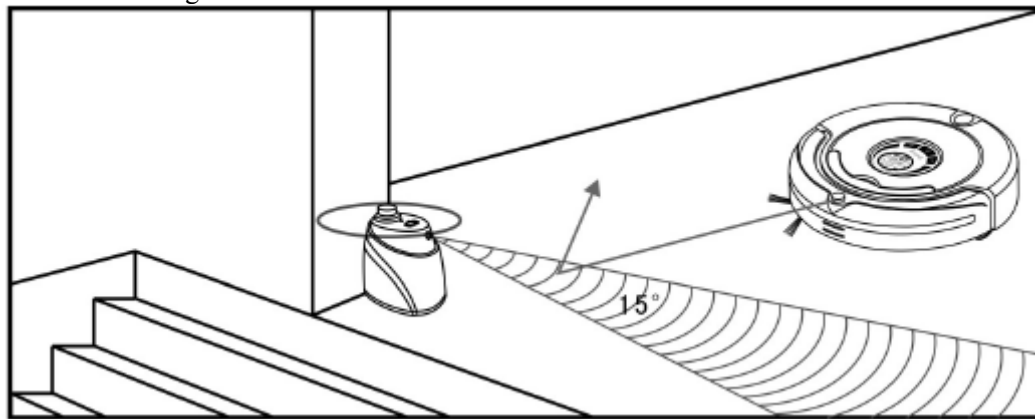

1. Placer den virtuelle væg på samme niveau som støvsugeren.
2. Kontroller, om støvsugeren kan komme forbi den virtuelle væg.
3. Sørg for at placere den virtuelle væg og genopladeren mindst 2,5 m fra hinanden, da der ellers vil opstå interferens.
4. Monter ikke opladerstationen inden for den virtuelle vægs signalrækkevidde.

## Fejlfinding:

Støvsugeren fungerer dårligt eller fungerer slet ikke.

1. Kontroller, om der er tændt på støvsugerens afbryder.
2. Kontroller, om støvbeholderen, filteret og luftindtaget er rene, og om sidebørsten fungerer.
3. Kontroller, om der sker et stort fald i batterispændingen.

Fjernbetjeningen fungerer ikke.

1. Kontroller fjernbetjeningens batteriniveau.
2. Kontroller støvsugerens batteriniveau.
3. Udfør den kontrolprocedure for støvsugeren og fjernbetjeningen, som er nævnt under Anvendelse og visninger på betjeningspanelet.
4. Kontroller, om fjernbetjeningen er inden for signalrækkevidden.

Støvsugeren oplades ikke.

1. Kontroller, om adapteren er forbundet ordentligt med opladeren, og om genopladerens strømindikator lyser.
2. Kontroller, om batteriniveauet er for lavt. Hvis det er tilfældet, skal du oplade støvsugeren direkte med adapteren.

Øget støj under rengøring

1. Rengør støvbeholderen og filteret.
2. Kontroller, om børsten eller sidebørsten er for snavset.

Støvsugeren standser pludseligt og udsender et lydssignal.

1. Kontroller, om den indstillede rengøringstid er forbi.
2. Kontroller, om der vises fejlkoder på displayet, og se nedenstående oversigt.

## Information om fejlkoder, der kan forekomme under brug:

Fejlkode	Årsag til fejl	Forklaring
E001	Manglende gulvregistrering i venstre side	Sensoren var blokeret, eller støvsugeren sad fast på et trin.
E002	Manglende gulvregistrering i venstre side/midten	Sensoren var blokeret, eller støvsugeren sad fast på et trin.
E003	Manglende gulvregistrering i højre side/midten	Sensoren var blokeret, eller støvsugeren sad fast på et trin.
E004	Manglende gulvregistrering i højre side	Sensoren var blokeret, eller støvsugeren sad fast på et trin.
E005	Kollision i venstre side	Den venstre del af støvsugerens forside sad fast, og den kunne ikke komme væk.
E006	Kollision i højre side	Den højre del af støvsugerens forside sad fast og kunne ikke bevæges.
E007	Venstre del af vægsensoren	Støvsugeren sad fast i nærheden af forhindringen.
E008	Venstre/midterste del af vægsensoren	Støvsugeren sad fast i nærheden af forhindringen.
E009	Midterste del af vægsensoren	Støvsugeren sad fast i nærheden af forhindringen.
E010	Modtagelse af infrarødt signal øverst	Der modtages ikke noget signal på grund af forhindringen, eller den infrarøde modtager er beskadiget.
E011	Modtagelse af infrarødt signal til venstre	Der modtages ikke noget signal på grund af forhindringen, eller den infrarøde modtager er beskadiget.
E012	Modtagelse af infrarødt signal i midten	Der modtages ikke noget signal på grund af forhindringen, eller den infrarøde modtager er beskadiget.
E013	Modtagelse af infrarødt signal til højre	Der modtages ikke noget signal på grund af forhindringen, eller den infrarøde modtager er beskadiget.
E014	Højre del af vægsensoren	Støvsugeren sad fast på grund af forhindringen.
E015	Højre/midterste del af vægsensoren	Støvsugeren sad fast på grund af forhindringen.
E016	Hovedbørstefunktion	Støvsugeren sad fast på grund af en forhindring.
E017	Støvblæserfunktion	Støvblæsernes motor var blokeret eller beskadiget.
E018	Lavt batteriniveau	Ved opladning
E019	Der registreres ingen hastighed for venstre hjul	Venstre hjul kan ikke registrere hastigheden.
E020	Der registreres ingen hastighed for højre hjul	Højre hjul kan ikke registrere hastigheden.
E021	Der registreres ingen rotationshastighed for forhjulet	Forhjulet er blokeret, slidt eller beskadiget.
E022	Venstre hjul berører ikke	Venstre hjul hænger ud over en trappe eller berører ikke gulvet. Afbryderen var

	gulvet	beskadiget.
E023	Højre hjul berører ikke gulvet	Højre hjul hænger ud over en trappe eller berører ikke gulvet. Afbryderen var beskadiget.
E024	Batteritemperatur	Batteritemperaturen er for høj. Sluk støvsugeren, vent et stykke tid, og tænd støvsugeren igen.
E025	Batteriets NTC-modstand (NTC – negativ temperatur koefficient) er kortsluttet	Batteritemperatursensoren kortsluttede eller blev beskadiget.
E026	Åbent kredsløb med batteriets NTC-modstand (NTC – negativ temperaturkoefficient)	Dårlig kontakt til batteri. Batteritemperatursensoren kortsluttede eller blev beskadiget
E27	Fejl på trykt kredsløbskort	Det trykte kredsløbskort var beskadiget
E28	Fejl på trykt kredsløbskort	Det trykte kredsløbskort var beskadiget
E29	Fejl på trykt kredsløbskort	Det trykte kredsløbskort var beskadiget
E30	Fejl på trykt kredsløbskort	Det trykte kredsløbskort var beskadiget
E031	For høj strømstyrke i højre hjulmotor	Det venstre hjul var blokeret, eller motoren var beskadiget.
E032	For høj strømstyrke i venstre hjulmotor	Det højre hjul var blokeret, eller motoren var beskadiget.
E033	Ingen strøm i strømbeholderens motor	Støvbeholderen var ikke isat, der var dårlig ledningsforbindelse, eller motoren var beskadiget.
E034	Hovedbørstefejl	Hovedbørstens tilslutning var dårlig, eller motoren var beskadiget.



**Hvis fejlen stadig forekommer efter ovenstående kontrol, skal du kontakte virksomhedens eftersalgsafdeling, vedligeholdelsesafdeling eller tekniske afdeling. Du må ikke selv skille støvsugeren ad eller foretage vedligeholdelsesarbejde .**

## **Tekniske specifikationer:**

	Model	XR210
1	Mærkespænding	$\overline{\text{---}}$ 14,4 V
2	Batteri	Genopladeligt batteri (opladningstiden er ca. 5 timer)
3	Driftstid max	Ca. 50-70 minutter
4	Mærkeeffekt	<24 W
5	Driftstemperatur	+10 til 30 grader
6	Luftfugtighed ved drift	≤85 relativ fugtighed
7	Indgangsspænding/-effekt	24 V $\overline{\text{---}}$ 1 A
8	Trådløs fjernbetjening	ISM-frekvensbånd 2,4 GHz
9	Mål	Φ 320×87 mm (inklusive hjulhøjde)
10	Vægt	3,2 kg
11	Batterikapacitet	1500 mA
12	Støvbeholders kapacitet	370 ml

### **Tekniske specifikationer for fjernbetjening:**

Anvendelsesmodel	XR210
Mærkespænding	$\overline{\text{---}}$ 3 V
Batteri	2 AAA-batterier
Fjernbetjeningstilstand	ISM-frekvensbånd 2,4 GHz
Modtage- og sendeafstand	≥10 m
Sendeeffekt	0 dB
Driftstemperatur	+10 til 30 grader
Luftfugtighed ved drift	≤85 relativ fugtighed
Mål	Φ 100×25 mm
Vægt	80 g

### **Tekniske specifikationer for opladerstation:**

1	Mål	L×B×H: 200×51×102 mm
2	Vægt	230 g
3	Mærkespænding	$\overline{\text{---}}$ 24 V
4	Driftstemperatur	+10 til 30 grader
5	Luftfugtighed ved drift	≤85 relativ fugtighed

### **Tekniske specifikationer for virtuel væg:**

1	Mål	L×B×H: 102×71×106 mm
2	Vægt	140 g
3	Mærkespænding	$\overline{\text{---}}$ 3 V
4	Driftstemperatur	+10 til 30 grader
5	Luftfugtighed ved drift	≤85 relativ fugtighed